

MONTERINGSANVISNING

för nedpendlade T35-profilssystem med synliga, längsgående profiler

Denna anvisning gäller montering av T35-profilssystem med synliga längsgående profiler.
Se till att du alltid har den senaste versionen av vår monteringsanvisning.
Aktuella monteringsanvisningar för alla typer av Troldtekt®-produkter kan laddas ner på www.troldtekt.se.

MONTERING PÅ NEDPENDLADE T35-PROFILSYSTEM MED SYNLIGA, LÄNGSGÅENDE PROFILER

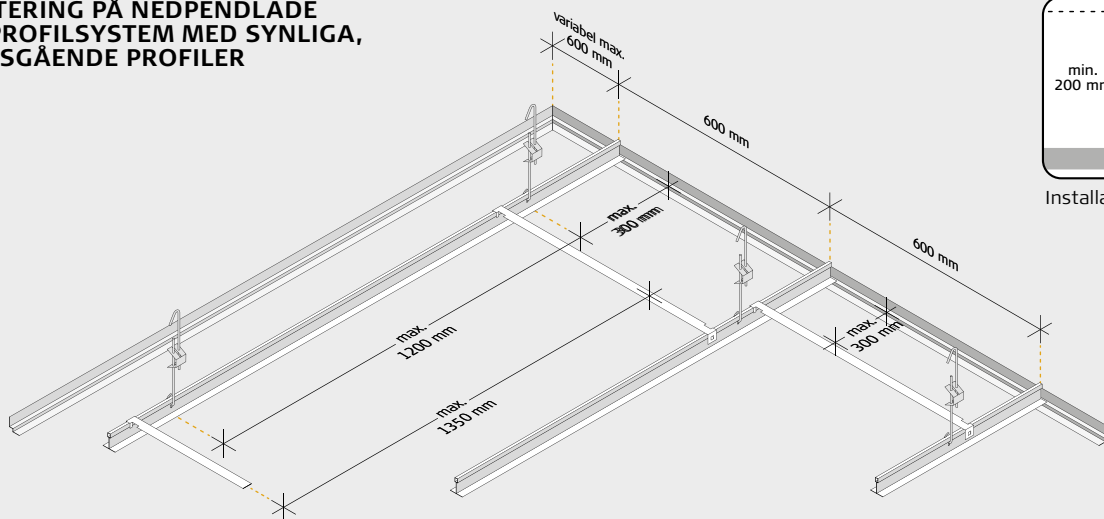

MONTERING

1: Fäst skuggkantprofilerna (med den 8 mm höga sidan i lodrät läge) eller vinkelprofilerna i väggen, med ett största avstånd om 300 mm. Fäst också 50 mm från profiländar vid skarvar, distanser och avslut. (Se fig. A och B). Häng bärprofiler parallellt, med 600 mm mellanrum och med högst 1200 mm avstånd mellan hängpunkterna. Avståndet från den tvärställda väggen och den första hängaren ska vara högst 300 mm. Bärprofilerna och tvärprofilerna ska vila på vinkelprofilerna eller skuggkantprofilerna (se fig. C och D).

2: Fäst pendlarna noga i den överliggande konstruktionen. För att underlätta iläggningen

av Troldtektplattorna måste krokarna på de justerbara pendlarna vara vända åt det håll som visas på fig. E i hela taket, och nedpendlingen bör vara minst 200 mm. Dessutom bör det vara ett avstånd på minst 200 mm till underliggande installationer, kabelrännor och liknande, där Troldtektplattorna behöver kunna demonteras. Vid belastning i form av exempelvis lättare armaturer ska du minska pendelavståndet. Fäst tyngre armaturer och liknande i den överliggande konstruktionen. Det är enklast att kapa de olika profilerna med en bågfil eller profilsåg. Bärprofilerna sätts ihop genom att man skjuter ihop ändarna så att de hakar fast. (Se fig. F och G).

3: Kontrollera efter monteringen av profilerna att alla pendlar är spända och justera vid behov. Lägg sedan upp Troldtektplattorna rad för rad i profilriktningen. Montera distanslistor (se fig. H) med högst 1350 mm avstånd – den första distanslistan ska monteras högst 300 mm från väggen – allt eftersom du lägger upp plattorna. Montera distanslisterna på de nedpendlade bärprofilerna genom att klicka fast dem på profilerna. (Se fig. I).

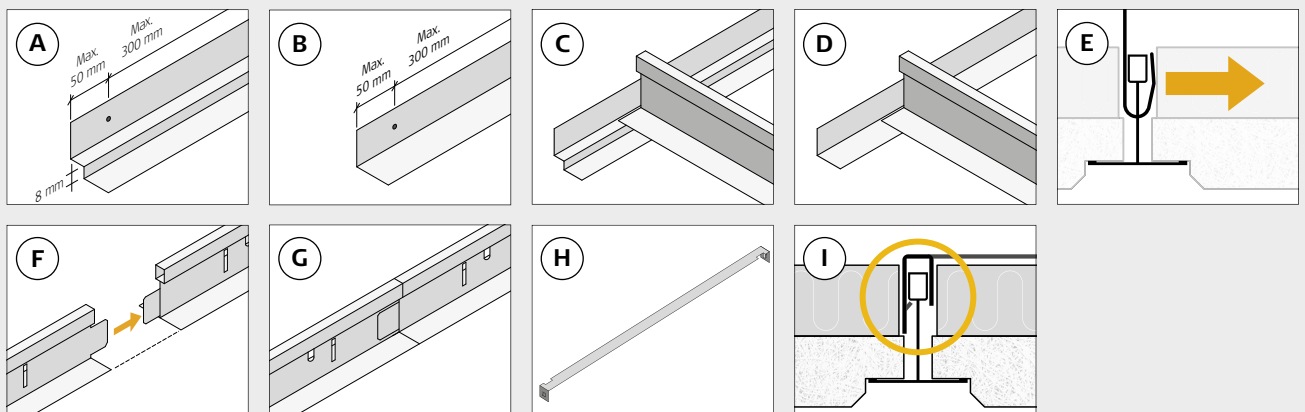

MONTERINGSPRINCIPER

I ett nedpendlat T35-profilssystem med synliga längsgående profiler kan plattorna monteras i helförband (fig. 1 och fig. 2) eller halvförband (fig. 3). I båda fallen kommer ungefär hälften av plattorna att vara demonterbara. För att distanslisterna ska stabilisera taket på bästa sätt under monteringen, monteras plat-

torna rad för rad i profilriktningen. Det kan vara bra att börja med att fästa den ände av distanslisten som är närmast dig (se markering A på skisserna nedan). Därefter kan den andra änden av distanslisten klickas fast på bärprofilen, till exempel genom att slå lätt på den med en gummiklubba (se markering B på

skisserna nedan). Observera att taket är helt stabiliserat först när alla distanslistor är monterade. För att stabilisera profilsystemet under monteringen kan du använda distanslistor för att tillfälligt fixera profilerna (se markering C på skisserna nedan).

FIG. 1 HELFÖRBAND

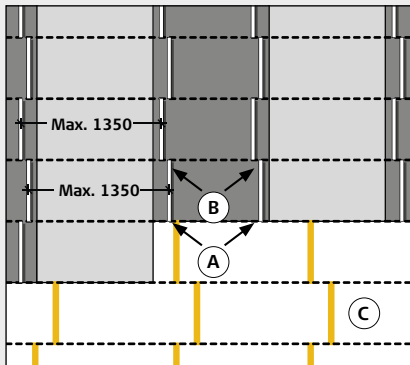

FIG. 2 HELFÖRBAND, FÖRSKJUTET

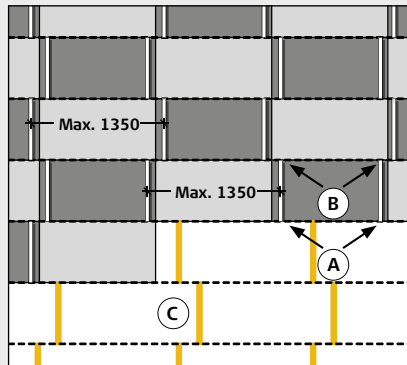
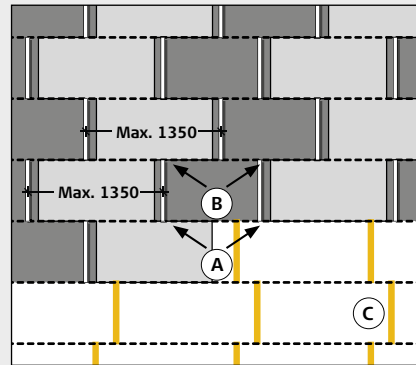
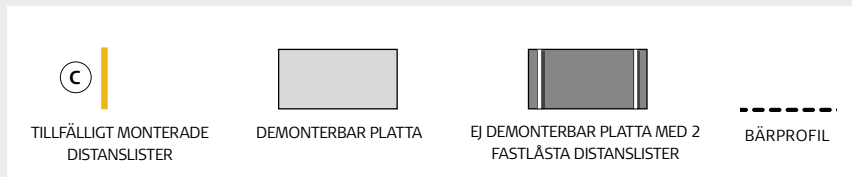

FIG. 3 HALVFÖRBAND



SIGNATURER



PRINCIPSNITT

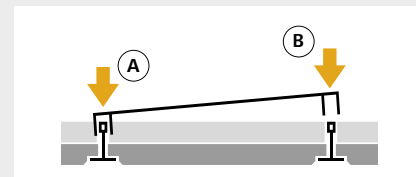

KOMPONENTER

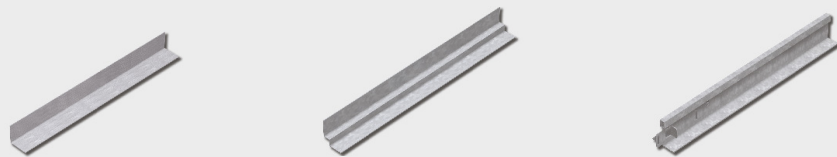

Produktnamn	Vinkelkantprofil, V-30 - 30×30 mm	Skuggkantprofil, W-8 - 17+14 / 8+17 mm	Bärprofil, T35 - 35×38 mm
Storlek/längd (mm)	3000	3000	3700
Antal/förpackning	30 st.	25 st.	12 st.
Ca åtgång per m ²	Beroende på mått	Beroende på mått	1,7 st.



Produktnamn	Justerbar hängare	Distanslist med lås*
Storlek/längd (mm)	175-275 / 200-360 / 320-600 / 540-1000 / 1035-2000	600
Antal/förpackning	100 st.	50 st.
Ca åtgång per m ²	1,4 st.	1,4 st.

* Ej kompatibel med Troldtekt® akustik Plus 40 mm samt Troldtekt® ventilation med kant K0-S